

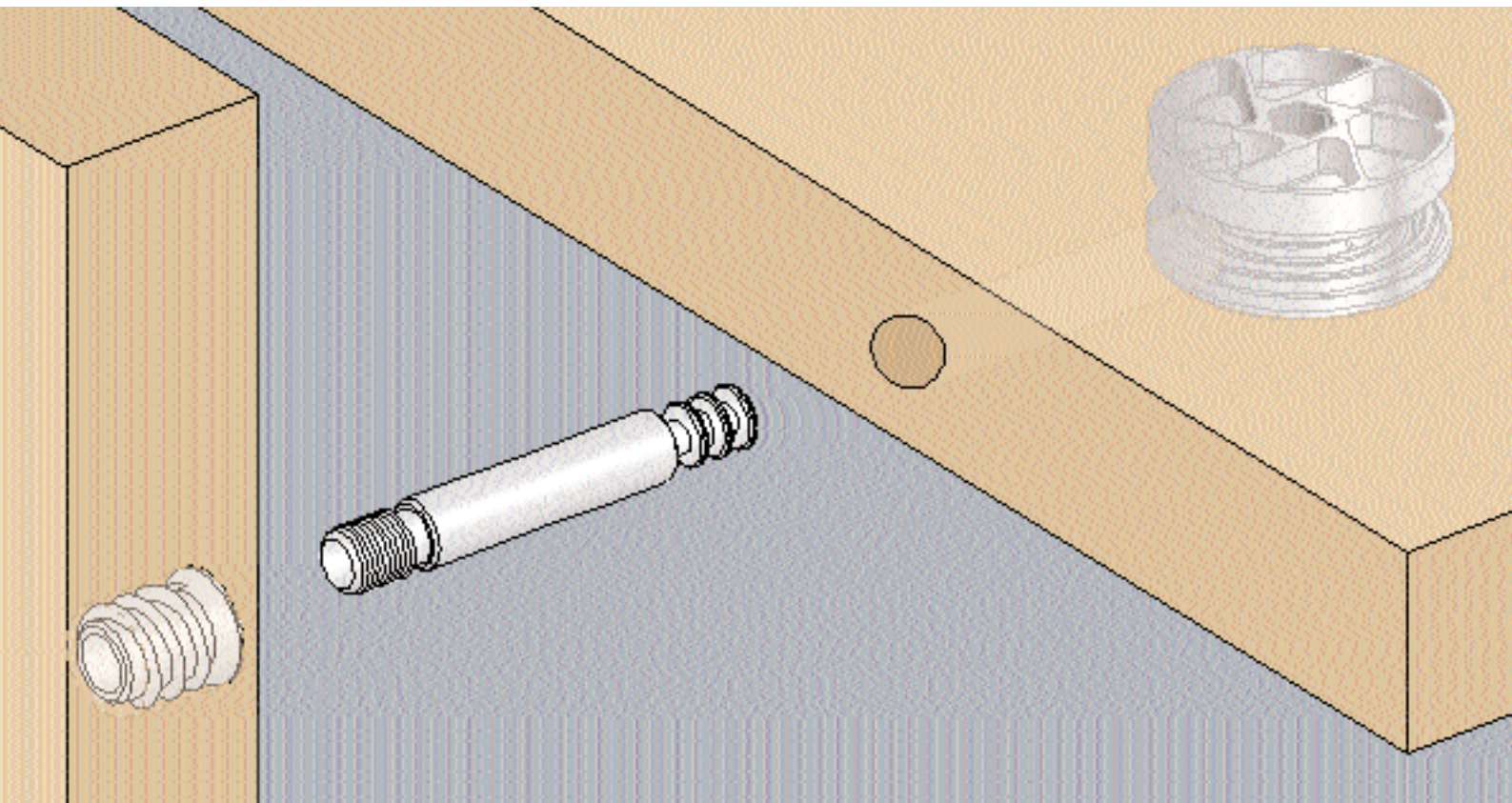

INDAUX



NUEVA SOLUCIÓN A LAS GRANDES CARGAS Y ESFUERZOS CON LA EXCÉNTRICA DE Ø35 DE ESPIRAL. EVITA POSIBLES AFLOJAMIENTOS POR VIBRACIÓN. PERNOS DE M6, M8 Y DE UNIÓN DOBLE. PARA TABLETOS DE 19 A 34MM DE ESPESOR.

excéntrica Ø35 de espiral

EXCÉNTRICA Ø35 MM. DE ESPIRAL

NIQUELADO 510.835.065

SE SUMINISTRA EN CAJAS DE 250 PIEZAS.

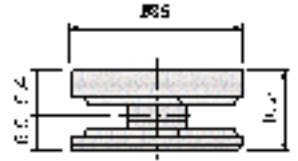
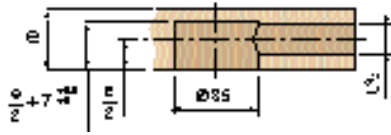

PERNO DE UNIÓN

DISTANCIA DE TALADRADO = D	M6	M8
35 MM.	ZINCADO 521.735.034	521.835.031
55 MM.	ZINCADO 521.755.032	521.855.036

SE SUMINISTRA EN CAJAS DE 500 PIEZAS.

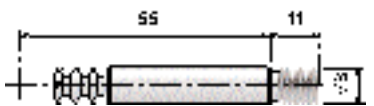
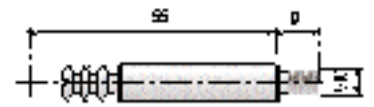
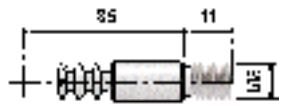
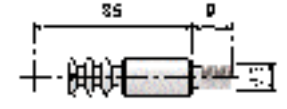
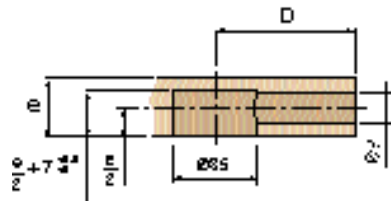

PERNO DE UNIÓN DOBLE

ZINCADO 522.470.034

SE SUMINISTRA EN CAJAS DE 500 PIEZAS.

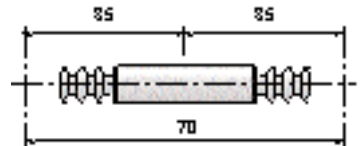
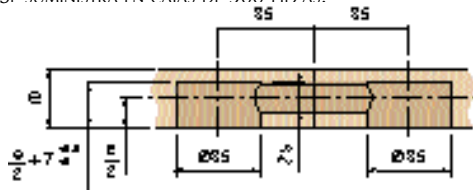

PERNO DE UNIÓN A ESCUADRA

ZINCADO 522.950.035

SE SUMINISTRA EN CAJAS DE 500 PIEZAS.

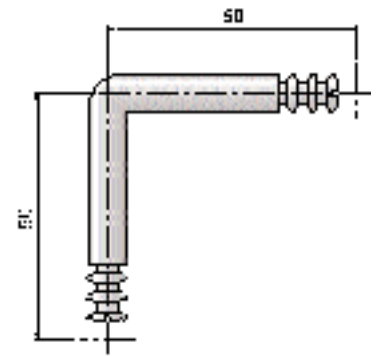
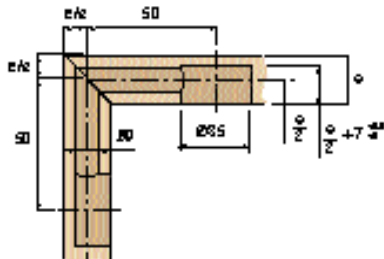

TUERCA CON ALETAS

	M6	M8
BICROMATADO	948.713.054	
ZINCADO		948.515.035

SE SUMINISTRA EN CAJAS DE 2.000 PIEZAS.

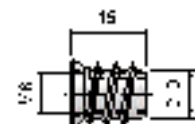
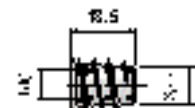
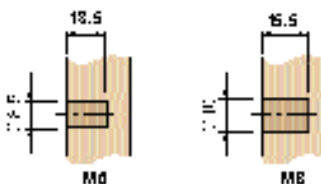

TAPA EMBELLECEDORA

NIQUELADO 531.335.066

SE SUMINISTRA EN CAJAS DE 1.000 PIEZAS.

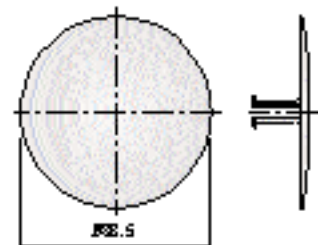

INTRODUCIR MANUALMENTE EL ENSAMBLAJE "EXCÉNTRICA DE ESPIRAL" EN EL MECANIZADO DE LA BALDA O TABLERO.

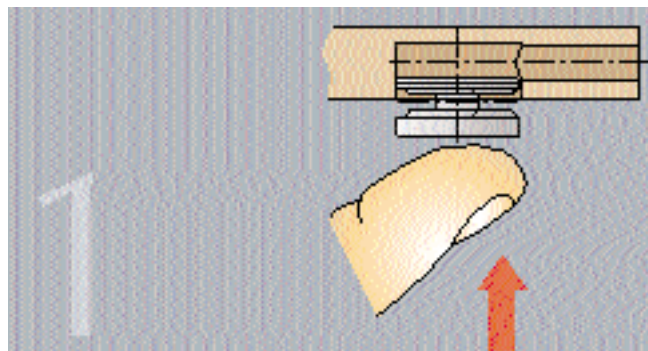

INTRODUCIR LA TUERCA EN EL ALOJAMIENTO DEL COSTADO, Y POSTERIORMENTE ROSCAR EL PERNO DE M6 Ó M8 A LA TUERCA.

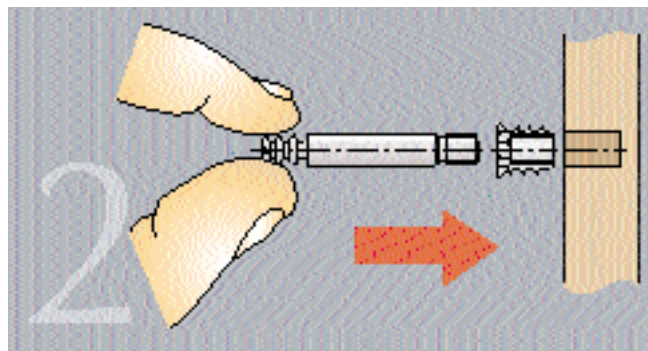

ALINEAR LA "EXCÉNTRICA DE ESPIRAL" CON EL PERNO.

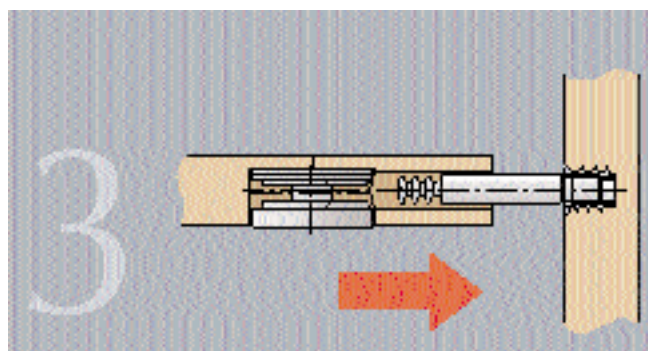

AL EFECTUAR EL GIRO DE LA EXCÉNTRICA, EL VÁSTAGO SE DESPLAZA HACIA LA EXCÉNTRICA, Y CONSEGUIMOS UNIR EL LATERAL Y EL ENSAMBLAJE. CON ELLO SE CONSIGUE UN FUERTE Y EFICAZ AMARRE.

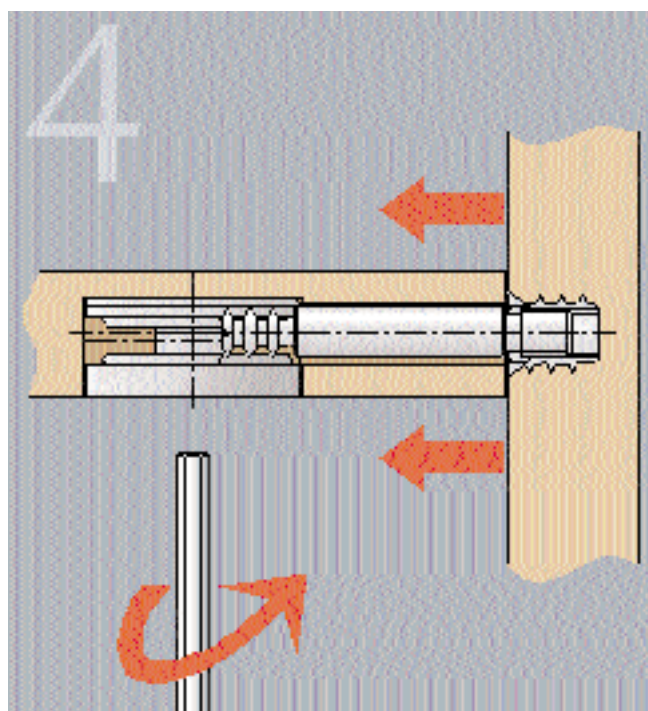

PARA DESMONTAR LA BALDA SIGA LOS MISMOS PASOS EN SENTIDO INVERSO.



INDAUX

Industrias Auxiliares (INDAUX), S.A.

San Prudencio, s/n 20808 GETARIA (Guipúzcoa)
SPAIN.

Telf. +34 943.140.300

Fax. +34 943.899.107

Apto. Correos 132 - 20800 ZARAUTZ (Guipúzcoa)
ESPAÑA

E-mail: indaux@indaux.com

INDAUX UK Ltd.

MGA House

Ray Mill Road East

Maidenhead

Berkshire

United Kingdom SL6 8ST

Tel. +44 1628.780.250

Fax. +44 1628.780.251

E-mail: uk@indaux.com

INDAUX GmbH

Nickelstrasse 17

33378 Rheda-Wiedenbrück/ Lintel

Deutschland

Tel. +49 5242.4060.75

Fax. +49 5242.4060.77

E-mail: deutschland@indaux.com

Para más información visite nuestra página web o
envíenos un e-mail:

Web: www.indaux.com

E-mail: info@indaux.com

INDAUX S.A.



ISO 9001

104.700.035/1.1